

## 1 Popis ovládacích prvků

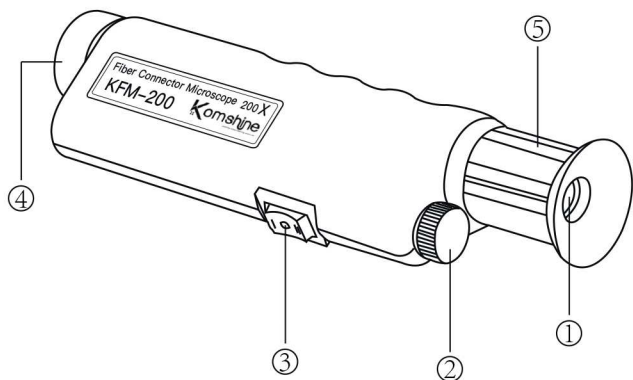

- 1) Průzor pro zobrazení optického vlákna
- 2) Kryt baterií: pro vložení odšroubujte
- 3) Přepínač: 2 různé módy
- 4) Adaptér: balení obsahuje 1,25 a 2,5 mm adaptéry
- 5) Ostření

## 4 Průzor

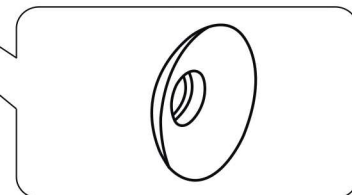
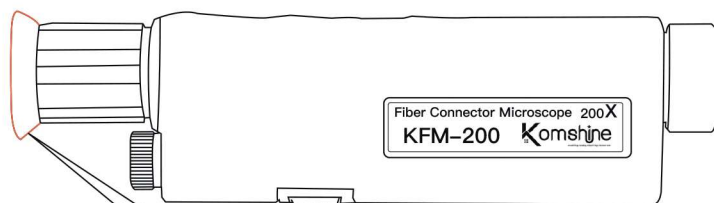

Držte optický mikroskop jednou rukou a jedním okem zkontrolujte, zda je třeba vyčistit čelní stranu vlákna.

## 5 Zaostření

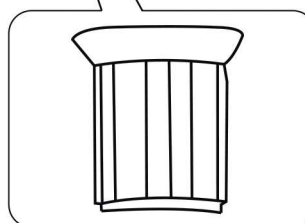
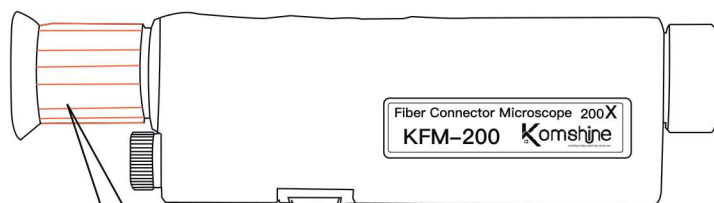

Zarovnejte okulár a nastavte ohniskovou vzdálenost tak, abyste jasně zkontrolovali stupeň znečištění čelní plochy konektoru.

## 2 Dva světelné módy

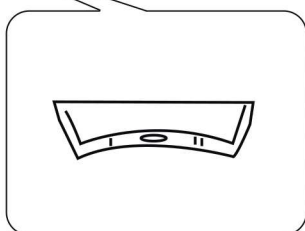
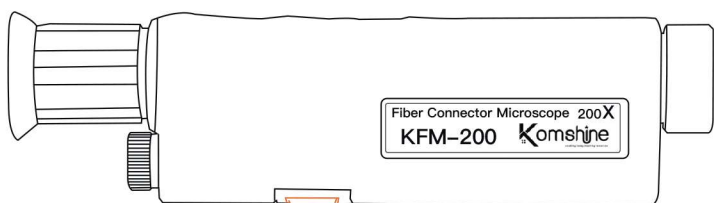

Přepnutím "I" přejdete na axiální osvětlení, přepnutím "II" přejdete na boční osvětlení a přepnutím na "o" vypnete.

## 6 Univerzální adaptér

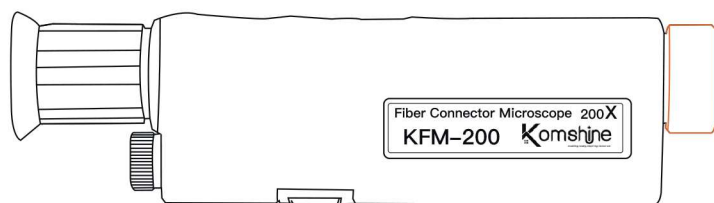

Univerzální adaptéry 1,25 a 2,5 mm.

## 3 Kryt baterií

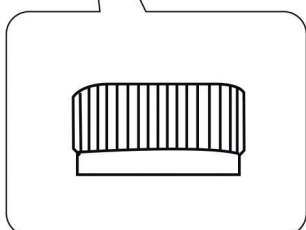
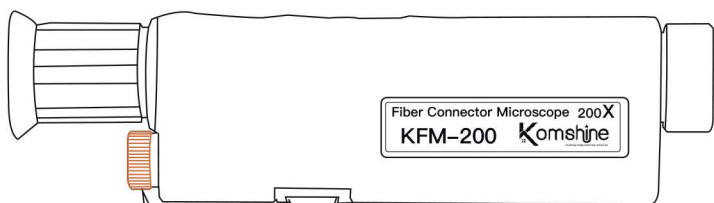

Pro výměnu baterií odšroubujte jejich kryt.

## 7

### Popis produktu

Díky špičkové optice dokáže rychle ručně zaostřit a detekovat škrábance, nečistoty a prach na čelní straně vlákna. Výrobek podporuje male nástavce UPC SC, FC, ST, LC, má dobrý optický výkon a integrovaný laserový bezpečnostní filtr, ať už se testuje na výrobní lince, nebo na místě, a umožňuje vašim technikům rychle najít škrábance, nebo nečistoty na konci vlákna.

## 8

### Vlastnosti

- » 200 násobné zvětšení ( jasně viditelné vlákno ).
- » Protisklizivý plášť, odolný proti nárazu a pádu.
- » Podporuje konektory SC,FC,ST, a LC UPC.
- » Ruční doostření obrazu
- » Baterie LR44 ( knoflíková, 3 ks )
- » Malé rozměry pro pohodlnou manipulaci
- » LED osvětlení

## 9

### Parametry

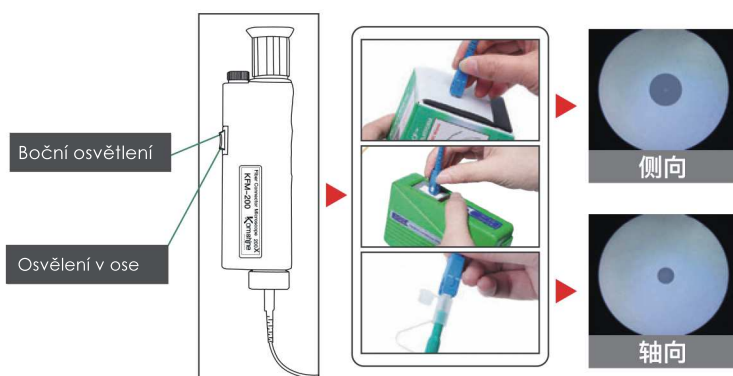

- » Podpora SC, FC, ST, LC



## 10

### Parametry

Zvětšení	200x a 400x
Zdroj světla a čas použití	Bílá LED > 100 000 hodin Baterie cca 40 hodin
Rozměry (mm)	225 x 60 x 42
Adaptéry	SC,FC,ST,LC
Balení	Mikroskop Adaptéry 1,25 a 2,5 mm Nylonový obal Baterie LR44

### Prostředí

- » V nadmořské výšce pod 2000 m nad mořem

## 11

### Tipy

- ⚠ Před použitím tohoto výrobku si přečtěte všechny pokyny a varování. Jinak hrozí poškození výrobku, nebo ohrožení vlastního zdraví.

- 1) Neskladujte tento výrobek při vysokých teplotách, na silném světle nebo silných magnetických polích a neumísťujte jej do jiných drsných prostředí prostředí, jako jsou zdroje ohně.
- 2) Nesprávné používání výrobku může snadno způsobit, že se výrobek poškodí, nebo může ohrozit bezpečnost osob a majetku.
- 3) Pokud spotřebitelé poruší návod k obsluze výrobku a nesprávným způsobem produkt použijí a dojde k osobním a majetkovým škodám způsobeným tímto, naše společnost neponese žádné právní odpovědnost.
- 4) Neprofesionálům je přísně zakázáno rozebírat tento výrobek.
- 5) Vyvarujte se používání elektrických spotřebičů nebo zátěží, která překračuje výstupní proud tohoto výrobku (obvod bude chráněn před poškozením).
- 6) Vyhněte se silným fyzickým vlivům, včetně klepání, házení, šlapání, mačkání atd.

### Standardní konfigurace

- » Nylonový obal, mikroskop, adaptéry pro 1,25 a 2,5 mm interface

KOMSHINE TECHNOLOGIES LIMITED

TEL: +86 755 2901 8888

EMAIL: info@komshine.com

ADD: WENHUA 1 QIANGHONG

SHENZHEN CHINA

Website: www.komshine.com

